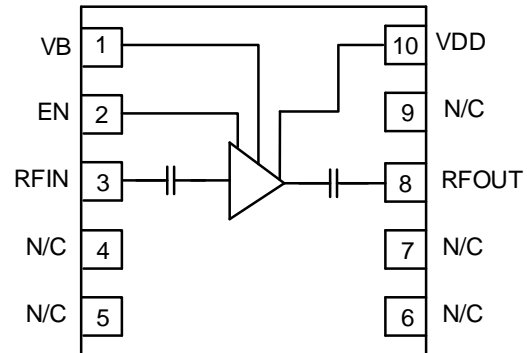

4.0~6.0GHz 低噪声放大器

关键技术指标

- 工作频率：4.0~6.0GHz
- 噪声系数：≤2.2dB
- 工作电压：5V
- 增益：≥15dB
- 芯片尺寸：3mm*3mm*1mm

2
低噪声放大器

产品简介

GM2506是一款GaAs pHEMT低噪声放大器，功耗低，内部集成使能功能。在4.0~6.0GHz可提供小于2.2dB的噪声系数，可作为驱放和低噪放使用。

主要电参数

参数	符号	测试条件	最小值	典型值	最大值	单位
增益	G	Freq=4.0~6.0GHz, VDD=VB=EN=5V, IDQ=23mA	-	16	-	dB
噪声系数	NF		-	1.8	-	dB
增益波动	ΔG		-	±0.4	-	dB
输出 1dB 压缩点	OP _{1dB}		-	17	-	dBm
输出三阶截点	OIP3		-	30	-	dBm
静态电流	IDQ		-	23	-	mA
输入回波损耗	S ₁₁		-	13	-	dB
输出回波损耗	S ₂₂		-	10	-	dB

如果您需要更详细的产品信息，请与我们的市场人员或设计师取得联系。

电话：甄经理 188-5708-8313 传真：0571-81023675 邮箱：market@greatmicrowave.com

4.0~6.0GHz 低噪声放大器

最大额定值

符号	参数	数值	单位
VDD	工作电压	6	V
VB	偏置电压	6	V
EN	使能电压	6	V
I _{EN}	驱动电流	2	mA
I _{DD}	工作电流	0.2	A
P _{in}	输入连续波功率	18	dBm
T _{CH}	沟道温度	150	°C
T _{STG}	贮存温度	-65 ~ 150	°C
T _M	装配温度	230 (t≤30sec)	°C
T _{OP}	工作温度	-55 ~ 125	°C

典型曲线

小信号性能曲线

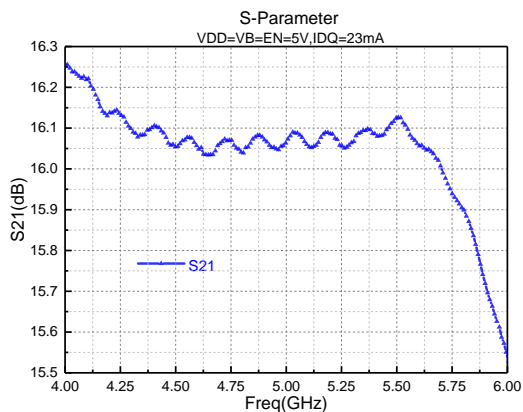
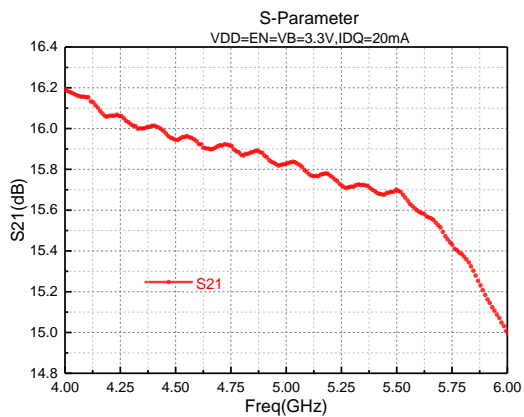

如果您需要更详细的产品信息，请与我们的市场人员或设计师取得联系。

电话：甄经理 188-5708-8313 传真：0571-81023675 邮箱：market@greatmicrowave.com

4.0~6.0GHz 低噪声放大器

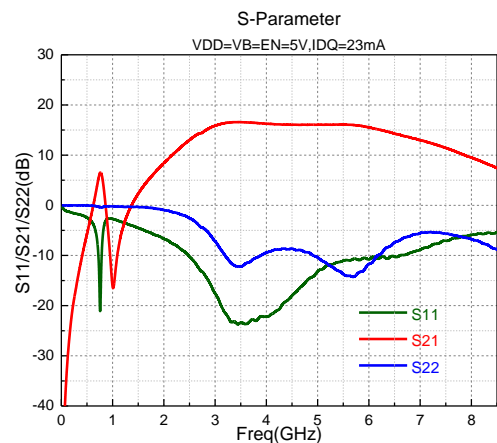
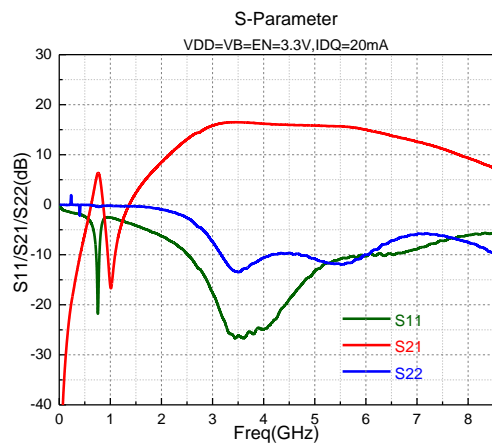
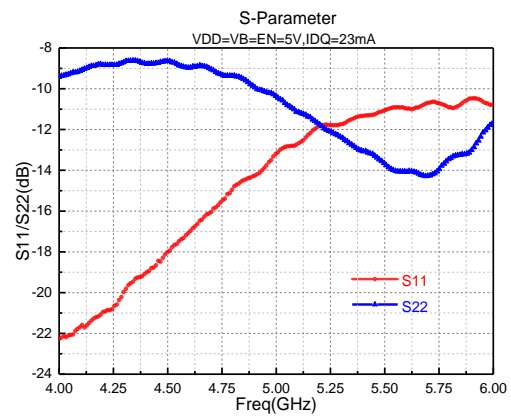
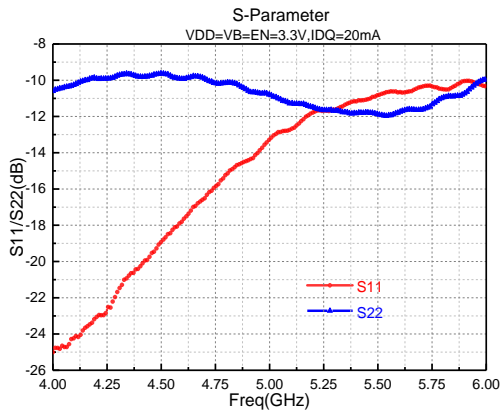

噪声系数曲线

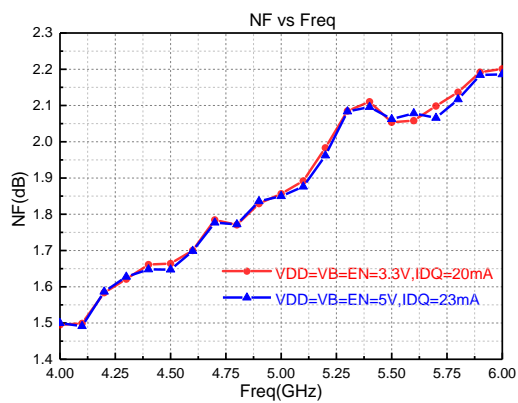

输出 1dB 压缩点曲线

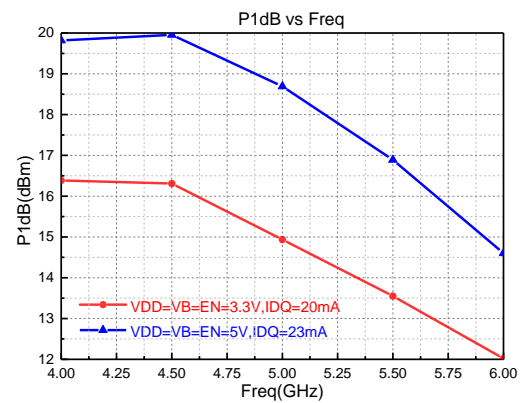

如果您需要更详细的产品信息，请与我们的市场人员或设计师取得联系。

电话：甄经理 188-5708-8313 传真：0571-81023675 邮箱：market@greatmicrowave.com

4.0~6.0GHz 低噪声放大器

输出三阶截点曲线

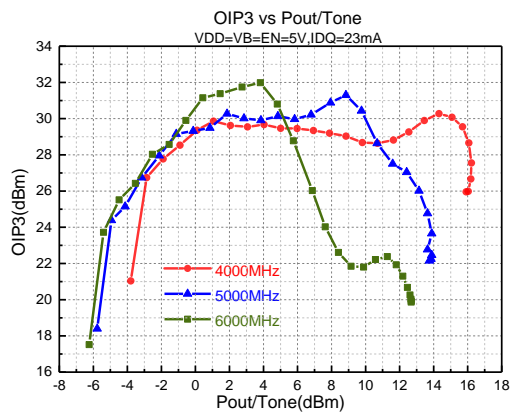
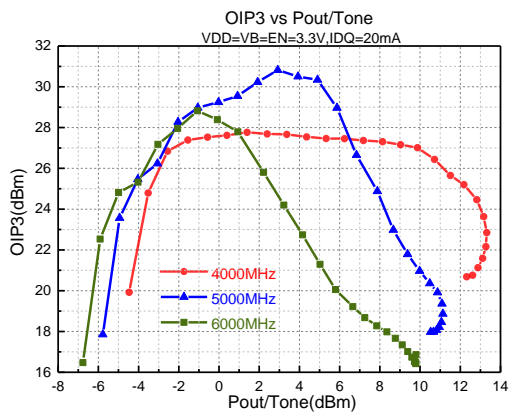
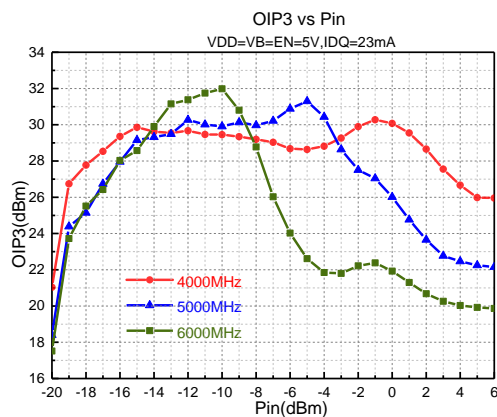
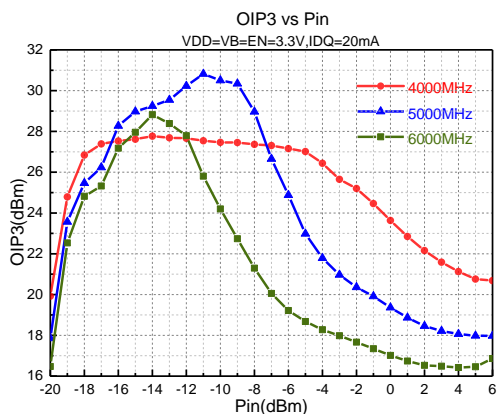
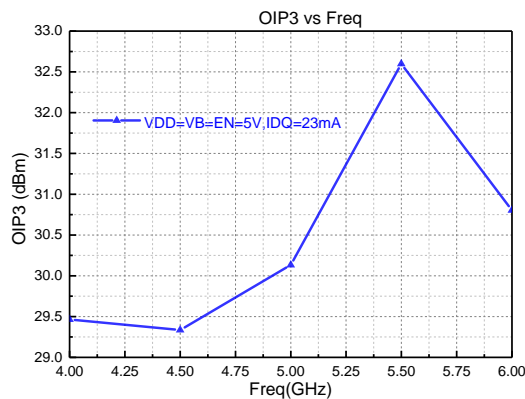
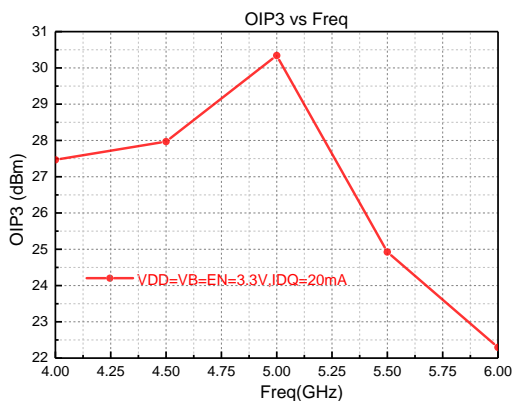

如果您需要更详细的产品信息，请与我们的市场人员或设计师取得联系。

电话：甄经理 188-5708-8313 传真：0571-81023675 邮箱：market@greatmicrowave.com

4.0~6.0GHz 低噪声放大器

工作电流曲线

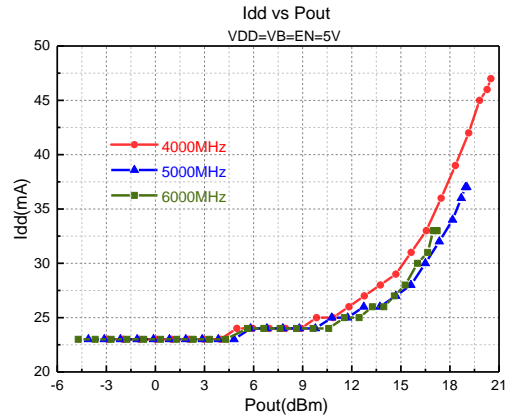
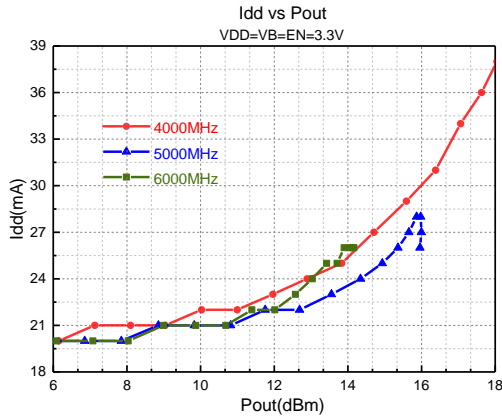

增益曲线

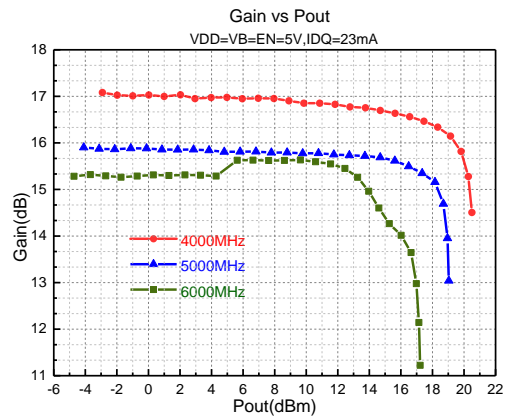
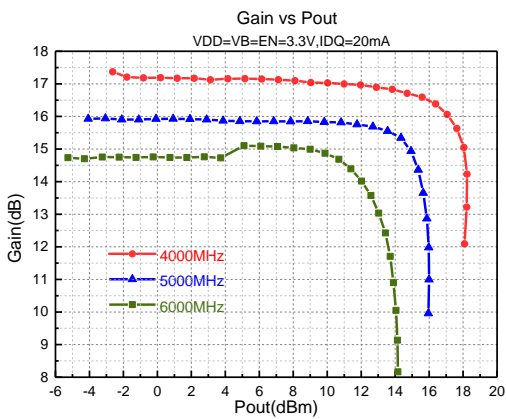

管脚定义说明和封装尺寸

GM2506 型芯片管脚分布图:

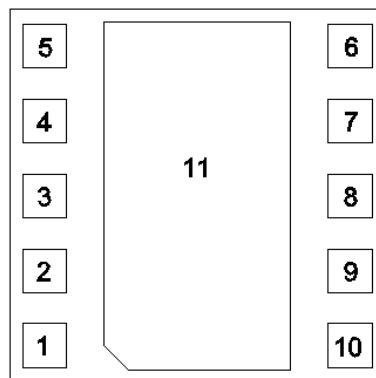

如果您需要更详细的产品信息, 请与我们的市场人员或设计师取得联系。

电话: 甄经理 188-5708-8313 传真: 0571-81023675 邮箱: market@greatmicrowave.com

4.0~6.0GHz 低噪声放大器

GM2506 型芯片管脚定义:

序号	名称	说明
1	VB	偏置电压端
2	EN	使能控制端
3	RFIN	射频输入端
4,5,6,7,9	N/C	预留端
8	RFOUT	射频输出端
10	VDD	电源供电端
11	GND	接地端

GM2506 型芯片封装图:

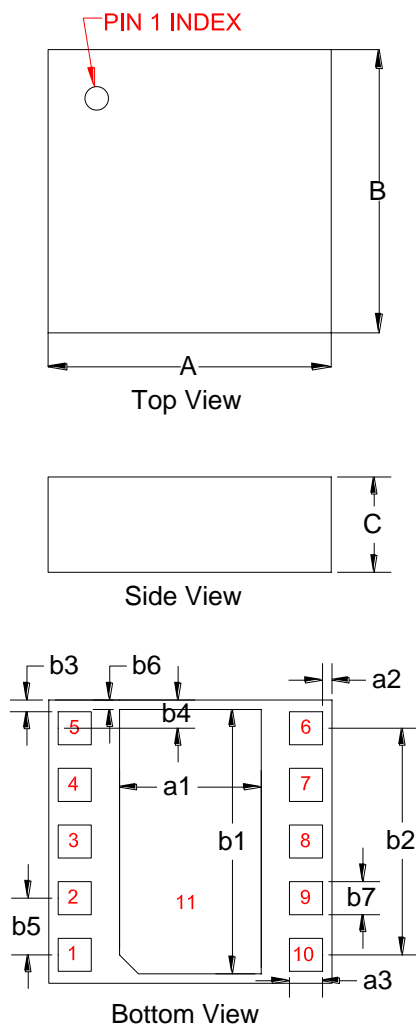

如果您需要更详细的产品信息, 请与我们的市场人员或设计师取得联系。

电话: 甄经理 188-5708-8313 传真: 0571-81023675 邮箱: market@greatmicrowave.com

4.0~6.0GHz 低噪声放大器

GM2506 型芯片封装尺寸 (单位: mm) :

尺寸符号	尺寸大小	公差
A	3.0	±0.1
B	3.0	±0.1
C	1.01	±0.1
a1	1.5	±0.05
a2	0.1	±0.05
a3	0.35	±0.05
b1	2.8	±0.05
b2	2.4	±0.05
b3	0.12	±0.05
b4	0.3	±0.05
b5	0.6	±0.05
b6	0.1	±0.05
b7	0.35	±0.05

如果您需要更详细的产品信息, 请与我们的市场人员或设计师取得联系。

电话: 甄经理 188-5708-8313 传真: 0571-81023675 邮箱: market@greatmicrowave.com

4.0~6.0GHz 低噪声放大器

应用说明:

- 建议在 3.3~5V 直流供电电压下工作;
- 进行 PCB 设计时, 需充分考虑芯片的接地设计;
- 滤波电容应尽量靠近芯片引脚放置;
- 芯片内部包含隔直电容。

典型应用电路

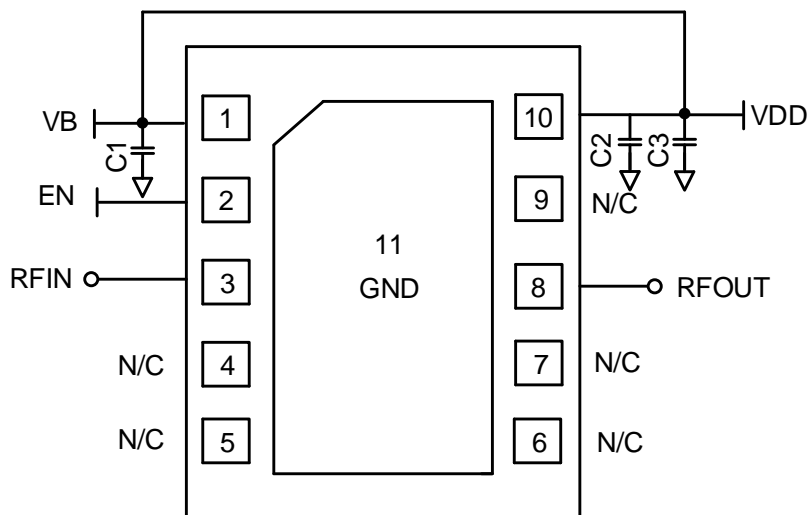

元器件	值	规格	型号
C1,C2	1000pF	0402	GRM1555C1H102JA01D
C3	22µF	0603	GRM187R61A226ME15D

注:

芯片使用、贴装过程中注意防静电, 操作人员戴接地防静电手环, 操作台面、操作设备接地良好。

低噪放芯片采用特种工艺封装而成, 在贴装时需注意贴装温度与贴装时间, 建议采用机器回流焊。焊膏建议采用低温焊膏, 比如 64Sn/35Bi/1Ag 等。

如果您需要更详细的产品信息, 请与我们的市场人员或设计师取得联系。

电话: 甄经理 188-5708-8313 传真: 0571-81023675 邮箱: market@greatmicrowave.com